

Návod na inštaláciu a použitie elektrických olejových radiátorov.

AR-LUX Oil

Dôležité! Skôr než začnete inštalovať a používať zariadenie, pozorne si prečítajte tento návod na použitie a riadte sa pokynmi v ňom uvedenými. Ak niektoré pokyny uvedené v tomto návode nebudú dodržané, môže to znamenať nebezpečenstvo pre užívateľa tohto zariadenia. Starostlivo si návod uschovajte, aby ste ho mohli použiť v budúcnosti.

1. Popis výrobku

IQ Line Oil je moderný elektrický hliníkový radiátor, ktorý je vybavený elektronickým regulátorom s LCD Displejom. Regulátor okrem jednoduchého nastavenia požadovanej teploty v manuálnom režime tlačidlami Plus – Mínus, umožňuje programovanie časovo-teplotných režimov (7-dňový, 24 hodinový). Ako médium na rozvod a akumuláciu tepla je v radiátoroch použitý ekologický rastlinný olej. Spolu s hliníkovou konštrukciou, ktorá dokáže efektívne odovzdávať tepelnú energiu do priestoru, spĺňajú radiátory vysoké požiadavky zákazníkov na tepelnú pohodu, úsporu vykurovacích nákladov a v neposlednej rade i požiadavku na komfort obsluhy.

2. Modely zariadenia a technické údaje:

Napájacie napätie: 230V / 50Hz AC
Zariadenie triedy: II
Krytie: IP20
Rozsah regulácie: 5°C - 35°C

Názov	Typ	Výkon (W)	Rozmery v cm (dĺžka x šírka x výška)	Hmotnosť (kg)
AR-LUX Oil-600	NDH988BC-4R	600	52 x 10 x 62,5	5,2
AR-LUX Oil-900	NDH988BC-5R	900	60 x 10 x 62,5	6,1
AR-LUX Oil-1200	NDH988BC-7R	1200	76 x 10 x 62,5	8,0
AR-LUX Oil-1500	NDH988BC-9R	1500	92 x 10 x 62,5	10,0
AR-LUX Oil-1800	NDH988BC-11R	1800	108 x 10 x 62,5	12,1

Tabuľka č.1

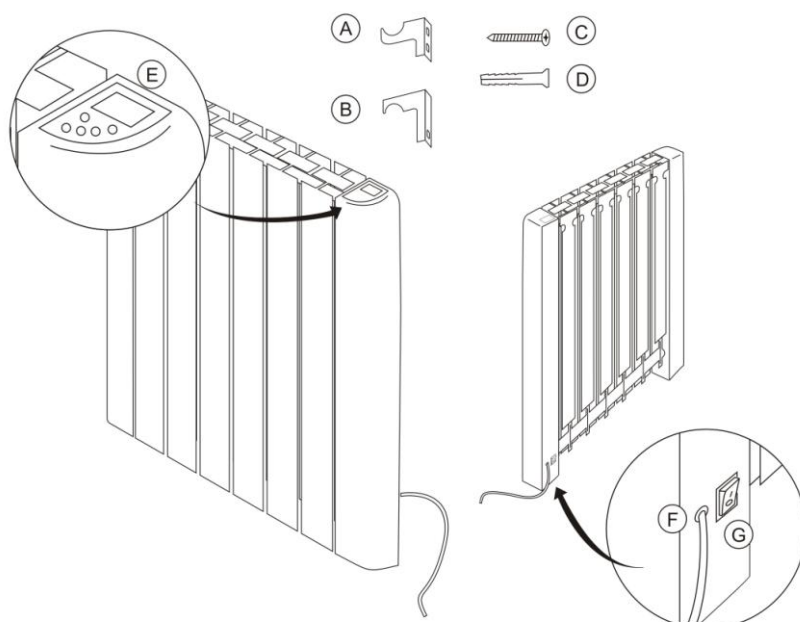

- A – vrchná konzola 2ks.(pri verzii IQ LINE Oil-1800 3ks.)
- B – spodná konzola 2ks.
- C – skrutky na prichytenie radiátora
- D – hmoždinky
- E – displej s ovládacími prvkami
- F – sieťová šnúra
- G – sieťový vypínač



Upozornenie!

- Radiátor nepoužívajte v miestnosti s rozlohou menšou ako 4 m².
- Zariadenie je určené na použitie v domácnosti a na podobné účely, do normálneho prostredia a nie na priemyselné použitie.
- Toto zariadenie nie je určené na použitie vonku.
- Radiátor sa nesmie používať vo vlhkom prostredí ani v bezprostrednej blízkosti vody, bazénov alebo iných kvapalín, v priestoroch s vaňou alebo sprchou (kúpeľne, sprchy), v umývacích priestoroch alebo v komunálnych umyvárňach a pod.
- Nepoužívajte radiátor v blízkosti horľavých látok.
- Nepoužívajte radiátor v miestach s výskytom horľavých plynov, v prostrediach s prítomnosťou korozívnej alebo výbušnej atmosféry (prach, para, plyn).
- Inštaláciu a elektrické pripojenie radiátora môže vykonať len osoba s príslušnou kvalifikáciou podľa príslušných platných noriem.



Upozornenie!

- Tento ohrievač je naplnený určitým množstvom špeciálneho oleja. Opravy, ktoré si vyžaduje otvorenie olejovej nádrže, môže vykonávať len výrobca alebo jeho servisný technik, na ktorého by sa mal používateľ obrátiť v prípade úniku oleja.
- V prípade vyradenia ohrievača z prevádzky dodržiavajte predpisy, ktoré sa vzťahujú na zaobchádzanie s olejom.
- Pozor! V prípade vytekania oleja z radiátora okamžite odpojte zariadenie od prívodu elektrickej energie a kontaktujte autorizovaný servis.

3. Inštalácia

- Odstráňte všetok baliaci materiál z povrchu radiátora.
- Skontrolujte či nie je zariadenie po doprave poškodené a tiež skontrolujte úplnosť dodávky.
- Zaisťte aby bolo zariadenie namontované na rovnom povrchu.
- Pre dosiahnutie najvyššej účinnosti namontujte zariadenie tak, aby sa nachádzalo na studenej stene (vonkajšej stene) a pod oknom.
- Stena na ktorej bude radiátor umiestnený musí byť nehorľavá, podľa STN 73 0823.
- Dodržujte minimálne vzdialenosti od okolitých predmetov (obr.1).
- Zabezpečte, aby cudzie predmety nebránili prúdeniu vzduchu, aby mohol vzduch radiátorom voľne cirkulovať.
- **Pozor! Radiátor nesmie byť prevádzkovaný pokiaľ nie je riadne namontovaný na stenu.**



Upozornenie!

- Skôr než zapojíte spotrebič k elektrickej sieti, skontrolujte zhodu prevádzkového napätia uvedeného na štítku radiátora s napätím miestnej elektrickej siete, kde chcete radiátor používať.
- Radiátor umiestnite do takej polohy aby bola vidica sieťového prívodu vždy prístupná.
- Spotrebič sa nesmie umiestniť bezprostredne pod elektrickú zásuvku.
- Inštaláciu preveďte tak, aby osoby používajúce vodu neprišli do styku s radiátorom.
- Prívodný sieťový kábel uchyťte tak, aby sa nedotýkal horúcich častí radiátora, aby sa zabránilo jeho zachyteniu a následnému vytrhnutiu a aby sa nedotýkal ostrých častí.
- Prívodný sieťový kábel musí byť pri prevádzke rozvinutý, nesmie sa viesť pod kobercami a pod. Ani naň pokladať akékoľvek predmety.
- Z dôvodu bezpečnosti pred vznikom požiaru radiátor namontujte len takým smerom, aby displej bol umiestnený vpravo hore.
- Ako dodatočnú ochranu pred úrazom elektrickým prúdom, sa odporúča napájať radiátor cez prúdový chránič s menovitým rozdielovým vypínacím prúdom nepresahujúcim 30mA. Poradte sa s kvalifikovaným inštalatérom.

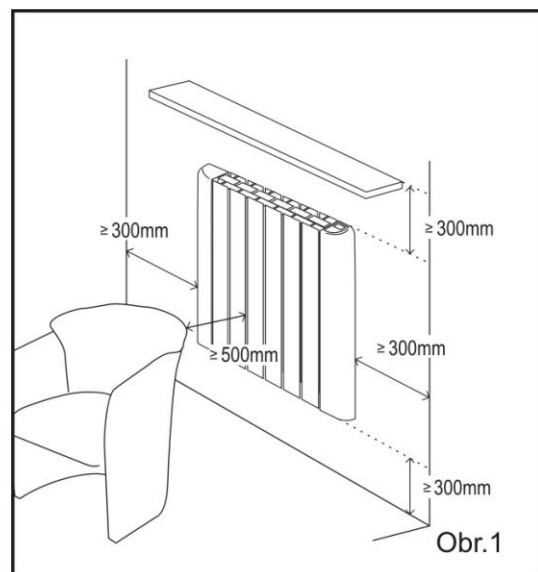

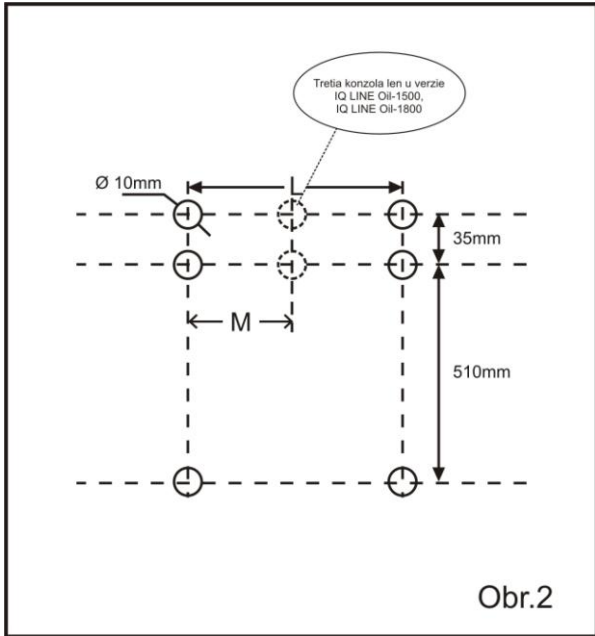

Obr.2

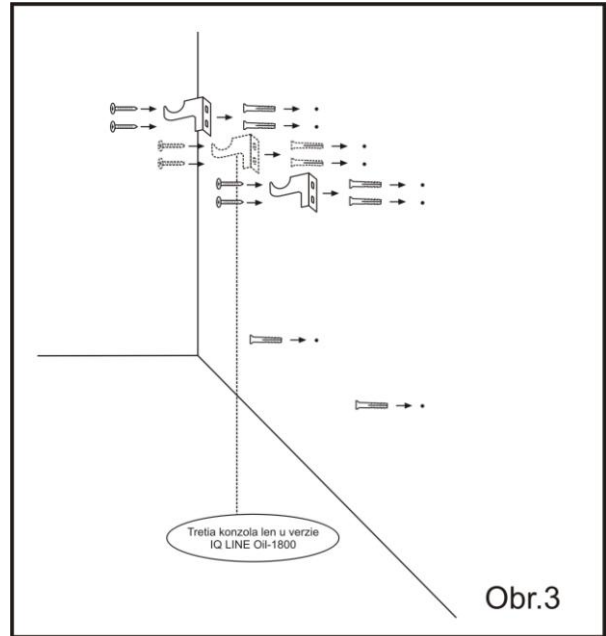

Obr.3

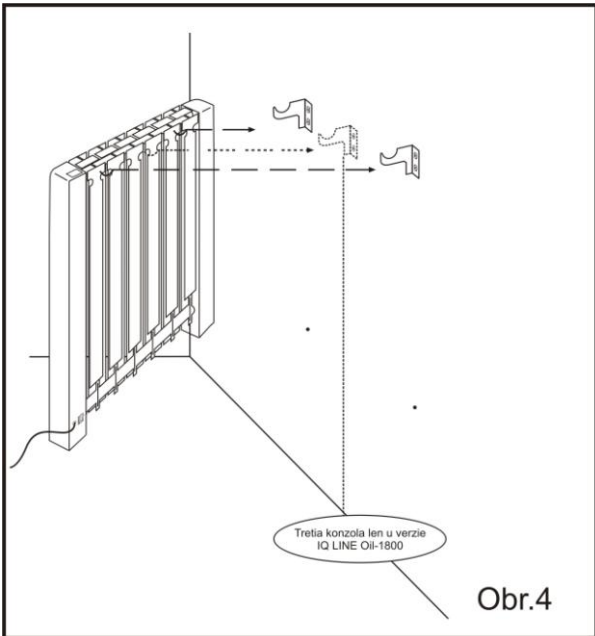

Obr.4

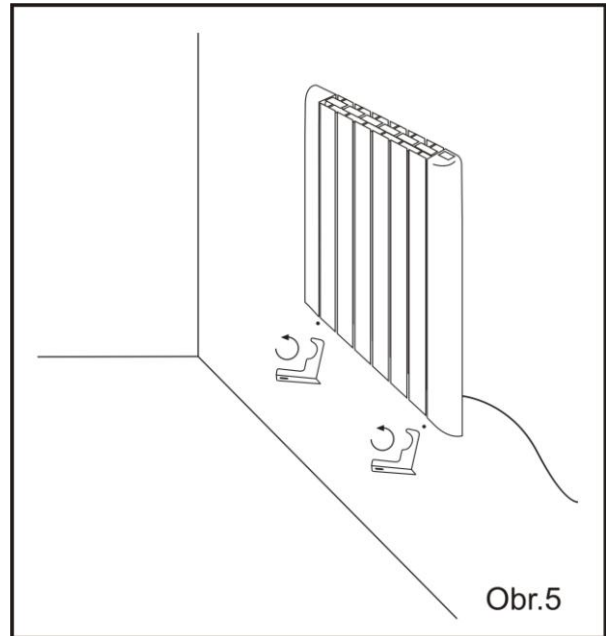

Obr.5

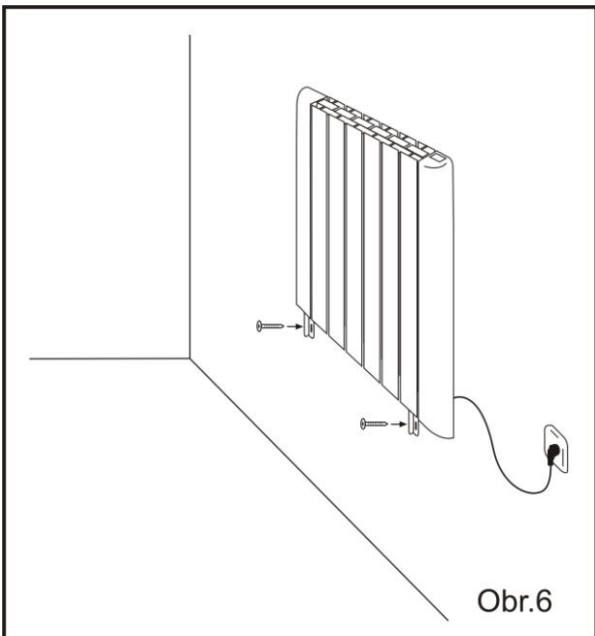

Obr.6

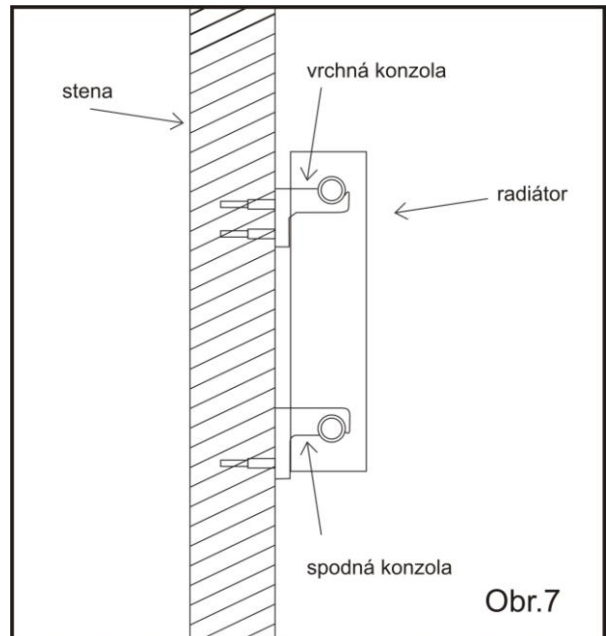

Obr.7

Montáž radiátora na stenu:

1. Vyberte starostlivo miesto kde bude radiátor umiestnený.
2. Vyvrtajte otvory pre prichytenie konzol, vložte do nich hmoždinky (Obr.2, Obr.3). Poznámka: Otvory pre spodné konzoly môžete označiť a navŕtať až po tom, ako zavesíte radiátor na vrchné konzoly. Docielite tým väčšiu presnosť montáže.

Názov	AR-LUX Oil-600	AR-LUX Oil-900	AR-LUX Oil-120	AR-LUX Oil-1500	AR-LUX Oil-1800
Rozmer (L)	160mm	240mm	400mm	562mm	724mm
Rozmer (M)	-	-	-	240mm	320mm

Tabuľka č. 2

3. Pomocou priložených skrutiek pripevnite vrchné konzoly (Obr.3).
4. Zaveďte radiátor na vrchné konzoly, skontrolujte či je radiátor vo vodorovnej polohe a skontrolujte pevnosť pripevnenia (Obr.4)
5. Nasaďte spodné konzoly (pozor! spodná konzola je opačne orientovaná ako vrchná) na radiátor a pomocou priložených skrutiek upevnite spodné konzoly na stenu (Obr.5, Obr.6)
6. Ešte raz skontrolujte správnosť a pevnosť pripevneného radiátora. Radiátor musí byť namontovaný tak, aby sa nedal zvesiť z konzol (Obr.7).

4. Prevádzka, údržba a bezpečnosť

Upozornenie!

- Radiátor je zakázané prikrývať akýmkoľvek predmetom (tkaniny, papier, rôzne nádoby atď.) z dôvodu správneho chodu termostatu a ochrany pred vznikom požiaru. *Spotrebič nie je určený na sušenie bielizne a uterákov!*
- Symbol na radiátore:



UPOZORNENIE: Predchádzajte prehriatiu, ohrievač nezakrývajte!

- Spotrebič nie je určený na používanie osobami (vrátane detí) so zníženými fyzickými, zmyslovými alebo mentálnymi schopnosťami, alebo s nedostatkom skúseností a vedomostí, pokiaľ im osoba zodpovedná za ich bezpečnosť, neposkytuje dohľad alebo ich nepoučila o používaní spotrebiča.
- Deti by mali byť pod dohľadom, aby sa zaistilo, že sa so spotrebičom nehrajú.
- Nedotýkajte sa horúcich častí radiátora.
- Nepoužívajte radiátor pokiaľ je poškodená prívodná sieťová šnúra, zástrčka alebo iné časti radiátora. V takomto prípade radiátor odpojte od prívodu elektrického napätia, aby ste zabránili požiaru alebo úrazu elektrickým prúdom a obráťte sa na autorizovaný servis.
- Pri odpájaní sieťovej zástrčky zo zásuvky neťahajte za sieťovú šnúru.
- Nenapínajte sieťovú šnúru, nikdy nepoužívajte sieťovú šnúru na zdvíhanie, ťahanie alebo odpájanie zariadenia.
- **POZOR! V prípade, že je sieťová šnúra poškodená, musí ju vymeniť výrobca, jeho servis alebo podobne kvalifikovaná osoba, aby sa predišlo nebezpečenstvu.**
- Ak sa akákoľvek časť krytu zariadenia poškodí, okamžite odpojte zariadenie od elektrickej siete, aby ste zabránili úrazu elektrickým prúdom.
- Zásah do radiátora môže vykonávať len autorizovaný servis alebo osoba na to kvalifikovaná.
- Zariadenie nijakým spôsobom neupravujte, neopravujte, nepoužívajte predlžovací kábel ani rozbočovač.
- V prípade vniknutia akéhokoľvek predmetu alebo tekutiny do elektrických častí radiátora sa musí radiátor okamžite odpojiť od elektrickej siete a pred ďalším používaním je potrebné ho nechať prekontrolovať autorizovaným servisom.
- Uistite sa, či mriežku vetráka neblokuje prach, nečistota alebo iné cudzie telesá.
- Neobsluhujte zariadenie ak máte mokré alebo vlhké ruky alebo nohy.
- Nepoužívajte zariadenie ak spadlo na podlahu, ak sú viditeľné známky poškodenia alebo ak má pukliny.
- Nevystavujte zariadenie atmosférickým vplyvom.

4-1 Ochrana zariadenia proti prehriatiu

Zariadenie je vybavené automatickou tepelnou poistkou, ktorá v prípade, že teplota radiátora stúpne nad prevádzkovú hodnotu, odpojí radiátor od prívodu elektrickej energie. V takomto prípade vypnite sieťový vypínač do polohy 0, vytiahnite sieťovú zástrčku zo zásuvky a vyčkajte pokiaľ radiátor nevychladne. Následne skontrolujte vetracie otvory či nie sú zanesené prachom alebo či sa vo vetracích otvoroch nenachádzajú cudzie predmety, ktoré môžu spôsobovať prehrievanie radiátora. Po vyčistení zariadenia radiátor podľa návodu opäť uveďte do prevádzky.

4-2 Čistenie



Čistenie radiátora vykonávajte len vo vypnutom stave - vypnutím sieťového vypínača a odpojení vidlice zo zásuvky!

- Ak bol radiátor pred čistením v prevádzke, nechajte ho najprv vychladnúť.
- Na čistenie zariadenia použite vlhkú utierku s následným utretím do sucha. Nepoužívajte rozpúšťadlá ani žiadne chemické čistiace alebo abrazívne prostriedky.
- Prach z radiátora môžete odstrániť pomocou vysávača.
- **Pozor: Radiátor neponárajte do vody ani inej kvapaliny!**

5. Ovládací systém a uvedenie zariadenia do prevádzky.

Ovládací systém má nižšie uvedené funkcie:

1. Je vybavený digitálnym displejom, ktorý zobrazuje pracovný stav jednotky.
2. Systém pre nastavenie izbovej teploty, vám umožní nastaviť požadovanú izbovú teplotu.
3. K dispozícii je snímač izbovej teploty pre ovládanie ohrevu jednotky podľa vašej požadovanej izbovej teploty.
4. Digitálne hodiny, digitálny týždenný kalendár
5. Režim viacnásobnej činnosti: režim denného programu, režim týždenného programu, režim voľného použitia (ručný režim)
6. Funkcia protizámrazu

Ovládací panel a LCD displej

Ovládací panel :

Na ovládacom paneli je k dispozícii päť ovládacích tlačidiel:



----- Spínač pre zapnutie z pohotovostného režimu alebo uvedenie do pohotovostného režimu.



----- Nastavenie dátumu a času; Nastavenia časovača; zmena pracovného režimu.



----- Voľba prevádzkového režimu; nastavenie programu.



----- Zväčšenie hodnoty.



----- Zmenšenie hodnoty.

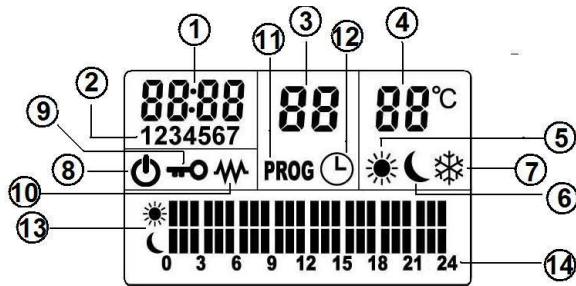

Popis displeja:









- ① Hodiny, ② Deň v týždni, ③ Názov programu,
- ④ Cieľová teplota, ⑤ Komfortná teplota, ⑥ Ekonomická teplota,
- ⑦ Temperovanie (Protizámraz), ⑧ Pohotovostný režim, ⑨ Uzamknutie tlačidiel, ⑩ Ohrev v prevádzke,
- ⑪ Nastavenie programu, ⑫ Časovač, ⑬ Obsah programu, ⑭ Časový úsek

Princíp činnosti:

Radiátor má 1 pohotovostný režim  a 3 pracovné režimy : voľný **Fr**, denný **P1-P9**, týždenný **AU**.

Pohotovostný režim (): Je stav radiátora, kedy na radiátore nie je zvolený žiadny z pracovných režimov, radiátor udržiava teplotu v miestnosti na úrovni protizámrazu (5°C, symbol )





Voľný režim (**Fr**): Bude zahrňovať bežný režim (ručne nastavená teplota) a režim časovača  (podľa nastaveného časového úseku prejde radiátor do pohotovostného režimu).

Denný režim (**P1-P9**): Má k dispozícii celkom 9 denných programov. Každý program je kombinovaný s 3 pracovnými teplotami: Komfortná (symbol  a ), ekonomická (symbol  a ) a temperovanie (symbol  a prázdny segment). Každý deň (24 hodín) je rozdelený na 24 rovnako veľkých segmentov. Každý segment bude naplnený jednou pracovnou teplotou, aby sa zostavil celkový denný program. Celé nastavenie denného programu bude udržiavané v pamäti zariadenia. Ak je zvolený denný program, zariadenie bude opakovať tento program každý deň.

Týždenný režim (**AU**): Voľbou jedného denného programu (z denných programov P1-P9) na každý deň v týždni si zostavíte týždenný program.

Ako správne používať zariadenie:



Poznámky:

1. Displej je podsvietený. Zhasne po 1 minúte, ak nestlačíte žiadne tlačidlo. Zažne sa, keď stlačíte akékoľvek tlačidlo.
2. Zariadenie má tlačidlo s funkciou uzamknutia tlačidiel. Tlačidlá budú uzamknuté () po 1 minúte, ak nestlačíte žiadne tlačidlo. Otvorenie zámku: naraz stlačte tlačidlo  a .
3. Symbol  sa zobrazí, iba ak zariadenie ohrieva.
4. **Dôležité!** Pri odpojení napájania sieťovým vypínačom, alebo pri výpadku elektrickej energie, sa programové nastavenia užívateľom, udržiava v pamäti radiátora cca 24 hod. V priebehu tejto doby, ak dôjde k opätovnému zapnutiu alebo obnove dodávky elektrickej energie, sa radiátor vráti do režimu v ktorom bol pred vypnutím zariadenia. Ak bol radiátor vypnutý viac ako 24hod, nastavenia užívateľom sa vymažú, v pamäti radiátora zostanú len pôvodné nastavenia od výrobcu (radiátor sa po zapnutí dostane do pohotovostného režimu).

Pripojte sieťovú šnúru do zásuvky a zapnite sieťový vypínač. Zariadenie sa dostane do pohotovostného režimu.

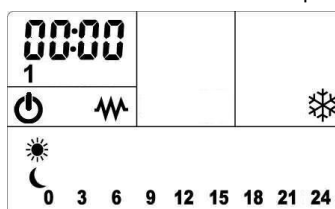
Pri prvom použití displej zobrazí nasledovné údaje.









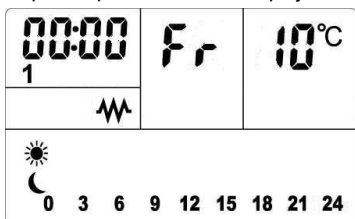



Stlačte tlačidlo , potom symbol  zmizne a zariadenie sa dostane do voľného režimu .

5-1. Voľný režim (ručné nastavenie teploty):

Pri prvom použití zobrazí displej nasledovné údaje:





5-1-1. Nastavenie času:



Stlačte tlačidlo , hodiny začnú blikať, použite  alebo  pre voľbu hodiny (0 ~ 23). Stlačte znovu tlačidlo , začnú blikať minúty, použite  alebo  pre voľbu minút (0 až 59); Opätovným stlačením tlačidla , začne blikať dátum, použite  alebo  pre zvolenie dňa v týždni (1 - Pondelok, 2 - Utorok, 3 - Streda, 4 - Štvrtok, 5 - Piatok, 6 - Sobota, 7 - Nedeľa); Nakoniec stlačte tlačidlo , aby ste potvrdili a ukončili nastavenie.

(Poznámka: Keď stlačíte tlačidlo  alebo  bez uvoľnenia, môžete dosiahnuť rýchle zvyšovanie hodnoty)

Ak nie je stlačené žiadne tlačidlo po dobu 20 sekúnd, blikanie prestane a nastavovanie bude automaticky ukončené. Nastavené hodnoty budú uložené do pamäti radiátora.



5-1-2. Nastavenie teploty:

Stlačte tlačidlo  alebo , aby ste nastavili cieľovú (požadovanú) teplotu, v tento moment teplota začne blikať. Rozsah nastavenia teploty je od 5°C ~ 35°C.



(Poznámka: Keď stlačíte tlačidlo  alebo  bez uvoľnenia, môžete dosiahnuť rýchle zvyšovanie alebo hodnoty; **Ak nie je stlačené žiadne tlačidlo po dobu 20 sekúnd, blikanie prestane a nastavovanie bude automaticky ukončené. Nastavené hodnoty budú uložené do pamäti radiátora.**

5-1-3. Nastavenie časovača (režim časovača):

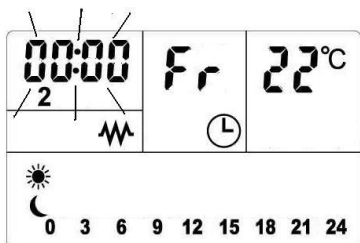

Tento režim slúži na automatické prepnutie zariadenia do pohotovostného režimu po ubehnutí nastaveného času.

Stlačte a podržte tlačidlo  (3 sekundy) pokiaľ sa nezobrazí symbol . V ten istý okamih sa hodiny nastavia na 00:00 a začnú blikať.



Stlačte tlačidlo  alebo , aby ste nastavili požadovanú dĺžku času (nastavenie v intervaloch 30 minút). Maximálna dĺžka navoleného času je 24 hodín.





Po ubehnutí nastaveného času, zariadenie prejde do pohotovostného režimu .

(Poznámka: Keď stlačíte tlačidlo  alebo  bez uvoľnenia, môžete dosiahnuť rýchle zvyšovanie alebo hodnoty. V tomto režime môžete taktiež nastaviť čas a teplotu ako pri 5-1-1 a 5-1-2.

Ukončenie režimu časovača : dlho stlačte tlačidlo  (3 sekundy) pokiaľ nezmizne symbol . Zariadenie sa okamžite vráti



späť do voľného normálneho režimu.

5-2. voľba prevádzkového režimu:

Stlačte tlačidlo , aby ste sa dostali do voľby programu (program č... začne blikať). Stlačte tlačidlo  alebo , aby ste zvolili prevádzkový režim () a potom stlačte tlačidlo , aby ste zvolený režim potvrdili. Poznámka: Počas tejto periódy, pokiaľ nie je stlačené žiadne tlačidlo, bude voľba ukončená po uplynutí doby 20 sekúnd.

5-3. Denný program

Denný program má k dispozícii tri druhy pracovných teplôt:

Komfortná : (symbol  a zobrazenie obsahu programu ), nastaviteľný rozsah od 5°C ~ 35°C;

Ekonomická: (symbol  a zobrazenie programu ), nastaviteľný rozsah od 5 °C ~ 35 °C; teplota nesmie byť vyššia než komfortná teplota;

Temperovanie: (symbol  a prázdne zobrazenie segmentu), tento režim má pevne nastavenú teplotu 5 °C, ktorú nie je možné zmeniť.

Ak bol zvolený denný program ako pracovný program, bude zariadenie opakovať tento program každý deň.

Programy ktoré sú nastavené od výrobcu:

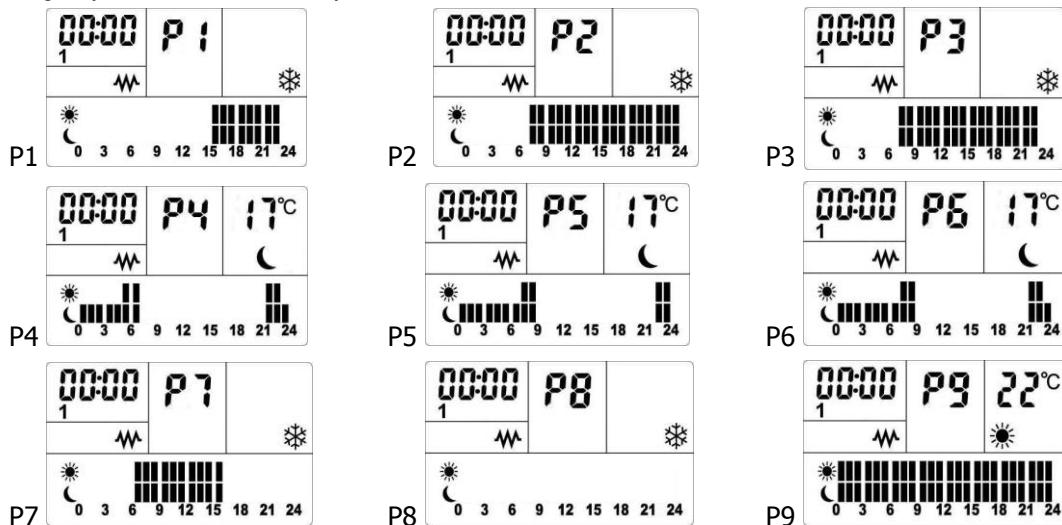



5-3-1. Nastavenie času:

Rovnako ako pri 5-1-1, bude zariadenie automaticky nastavené na aktuálny čas a na príslušnú činnosť.

5-3-2. Nastavenie hodnôt komfortnej a ekonomickej teploty:

Stlačte a podržte tlačidlo  (3 sekundy) pokiaľ nebude blikať , v ten istý čas pôvodná komfortná teplota začne blikať.

Stlačte tlačidlo  ,  , aby ste nastavili požadovanú komfortnú teplotu. Stlačte tlačidlo  , aby ste potvrdili hodnotu a



 začne blikať, pôvodná ekonomická teplota začne taktiež blikať. Stlačte tlačidlo  ,  , aby ste nastavili požadovanú

ekonomickej teplotu. Použite tlačidlo  , aby ste potvrdili nastavenú teplotu a ukončili nastavenie, zariadenie sa vráti späť do prevádzky, zmenené teploty budú uložené do pamäti.







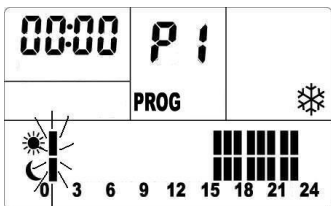

Teplota bude vložená do pamäti.

Poznámka: zmena komfortnej a ekonomickej teploty sa prejaví vo všetkých programoch P1 až P9.

5-3-3. Nastavenie (zmena) denného programu:

Stlačte tlačidlo , aby ste zvolili program (od **P 1 P9**), ktorý chcete nastaviť. Potom stlačte a podržte tlačidlo  (3 sekundy), aby ste vložili nastavenia programu, na displeji sa zobrazí **PROG PROG** (bude zobrazené pokiaľ nebude ukončené nastavenie). Dátum sa nezobrazí, čas je 00:00. Na prvom segmente zvoleného programu začne blikať prednastavený symbol (napr.  keď je zvolený denný program P1):



Stlačte tlačidlo , aby ste zvolili pracovný režim (  pre komfort;   pre ekonomik; , prázdny segment pre temperovanie), potom stlačte tlačidlo  (dopredu),  (späť), aby ste pracovný režim (teplotu) vložili do každého segmentu (priradili k príslušnej hodine).

Nakoniec stlačte tlačidlo , aby ste potvrdili a uložili obsah programu. **PROG** sa stratí; zariadenie sa vráti späť do normálnej činnosti.

Poznámka: Zmeny v nastavení programu budú uložené i po uplynutí 20 sekúnd od posledného stlačenia ktoréhokolvek tlačidla,

kedy sa radiátor vráti do normálnej činnosti (tak ako pri stlačení tlačidla ). Nastavenia môžu byť prerušené kedykoľvek počas režimu nastavovania. Nový obsah bude ponechaný. Nový program bude uložený do pamäti a nahradí pôvodný program.

5-4. Týždenný program:

Zvoľte týždenný program podľa 2-2.

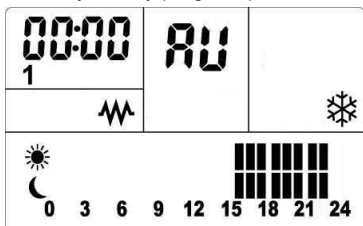

5-4-1 Nastavenie času

Rovnako ako 5-1-1, aj tu bude zariadenie automaticky nastavené na aktuálny čas a podľa toho sa spustí.



5-4-2 Nastavenie teploty

Rovnako ako pri 5-3-2

5-4-3. Nastavenie týždenného programu:

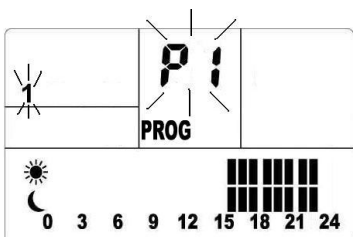
Stlačte a podržte tlačidlo  (3 sekundy), pre vloženie nastavení týždenného programu. Čas a pracovný režim nie sú zobrazované. Na displeji sa zobrazí **PROG (PROG)** (sa zobrazí pokiaľ nie sú nastavenia ukončené, zariadenie zastaví ohrev počas režimu nastavovania), začne blikať označenie pondelku(1) názov programu (P1) taktiež bliká (zodpovedajúci obsah programu sa taktiež zobrazí). Displej má potom nasledovný tvar:



Stlačte tlačidlo  , aby ste zvolili denný program od P1~P9 pre Pondelok (1). Stlačte tlačidlo , aby ste potvrdili voľbu. Nastavenie sa automaticky presunie na Utorok (2). Rovnakým spôsobom môžete zvoliť denný program pre každý ďalší deň v týždni.

Nakoniec stlačte tlačidlo , aby ste ukončili nastavenia týždenného programu. Potom sa symbol **PROG** stratí a zariadenie začne prevádzkový režim podľa nového týždenného programu.

Poznámka: Zmeny v nastavení programu budú uložené i po uplynutí 20 sekúnd od posledného stlačenia ktoréhokoľvek tlačidla,

kedy sa radiátor vráti do normálnej činnosti (tak ako pri stlačení tlačidla )

Nastavenia môžu byť prerušené kedykoľvek počas režimu nastavovania. Nový obsah bude ponechaný.

Nový program bude uložený do pamäti a nahradí pôvodný program.

5-5. Predbežné nastavenia od výrobcu:

Zariadenie má nasledovné predbežné nastavenia od výrobcu:

Dátum: 1 (pondelok) hodiny: 00:00

Temperovanie: 5°C

Teplota voľného režimu: 10°C

Teplota denného programu: Komfort: 22°C Ekonomický: 17°C

Týždenný program: 1 ~ 5 (po - pia): P1

6 (sobota): P2

7 (nedeľa): P3

6. Ekológia a recyklovateľnosť výrobku

- Materiály, v ktorých je zabalené toto zariadenie, sú zahrnuté do skupiny zberného a recyklačného systému. V prípade, že ich chcete likvidovať postupujte zodpovedne, v súlade s platnými predpismi o likvidácii odpadu.
- *Dôležité: Plastové obaly v ktorých je spotrebič zabalený sa môžu stať životnebezpečnými hračkami pre deti (hrozí udusenie). Zabezpečte aby sa deti nedostali do styku s týmito obalmi.*
- V prípade, že chcete likvidovať výrobok ihneď po ukončení doby jeho životnosti, odovzdajte ho autorizovanému zástupcovi pre vykonanie likvidácie elektrického a elektronického odpadu, alebo ho môžete vrátiť predajcovi pri kúpe nového výrobku.



Tento symbol znamená, že s výrobkom sa nesmie zaobchádzať ako s bežným komunálnym odpadom a že výrobok nesmie byť likvidovaný spolu s ostatným komunálnym odpadom. V prípade, keď chcete likvidovať výrobok po ukončení jeho životnosti, odovzdajte ho autorizovanému zástupcovi pre likvidáciu elektrického a elektronického odpadu. Tým, že zaistíte správnu likvidáciu výrobku prispějete k ochrane životného prostredia a ochrane zdravia ľudí. Bližšie informácie o likvidácii odpadu Vám poskytne miestny úrad, zberný dvor, alebo predajňa, kde ste výrobok zakúpili.

Tento prístroj je v zhode so smernicou 2006/ 95/EC pre oblasť nízkeho napätia a so smernicou 2004/108/EC pojednávajúcou o elektromagnetickej kompatibilite.

7. Záruka

- Na výrobok sa vzťahuje záručná doba 24 mesiacov od dátumu predaja.
- Záruka sa nevzťahuje na chyby, ktoré vznikli nesprávnym používaním výrobku, neoprávneným zásahom do výrobku, nedodržaním pokynov uvedených v návode na obsluhu, nesprávny skladovaním, neodbornou montážou, poškodením zariadenia pri preprave, živelnou pohromou, neodbornou inštaláciou výrobku atď.
- Pri uplatňovaní záruky predložte spolu s vyplneným záručným listom i doklad o kúpe výrobku.